

Parts and technical service guide  
Guía de servicio técnico y recambio  
Guide d'instructions et pièces de rechange

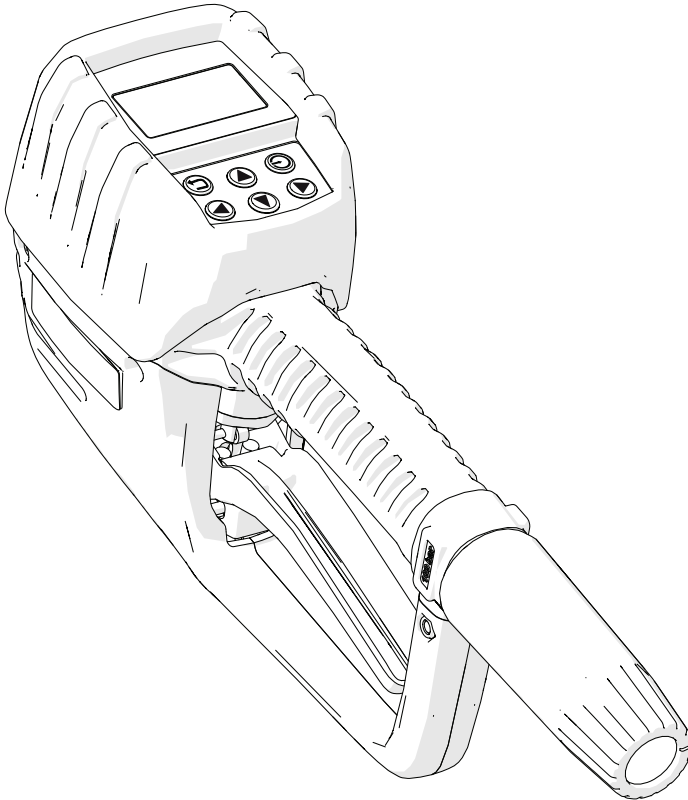

<b>EN</b>	<b>U-LINK GUN</b>	<b>2</b>
<b>ES</b>	<b>PISTOLA U-LINK</b>	<b>14</b>
<b>FR</b>	<b>PISTOLET U-LINK</b>	<b>26</b>

2023\_05\_08-11:00

## WARNINGS AND CAUTIONS

### EQUIPMENT MISUSE



- This unit is intended for professional use. Read all the instructions in this manual prior to use.
- Only use the unit for the purposes for which it is intended.
- This unit has not been approved for use in commercial transactions.
- Do not tamper the unit.

### CHEMICAL COMPATIBILITIES



- Use the equipment only with compatible fluids and in the specified operating range. Please refer to the technical specifications section.

### SAFETY MEASURES



- It is mandatory to respect the batteries polarity and follow their placement order as indicated in the batteries cover.
- If a leakage is detected in the batteries protect your eyes and skin. Cover the batteries housing with a cloth before opening it to avoid that acid get sprayed onto your skin or eyes. If acid should spray into your eyes, rinse immediately with clear water for several minutes. Consult a doctor immediately afterwards.
- Do not mix different battery brands or new batteries with old ones.

### INFORMATION ABOUT WASTES



The previous symbol indicates that in agreement with local laws, your product and/or your battery should be dispose of independently of your home wastes. When this product reaches the final of its useful life, you will need to take it to a collection point designated by the local authorities. The separate collection and the product or battery recycling will help to protect the natural resources and guarantee its recycling in such a way that protects the health of the people and environment.

## INSTALLATION

Mount the non-drip nozzle with the 1/2" bonded seal provided (A). Tighten the nozzle nut (Aa) firmly to prevent leakage. If using a rigid nozzle, first tighten the nut (Ab), place in proper position the nozzle tube (B) and then tighten the nut (C) to secure it.

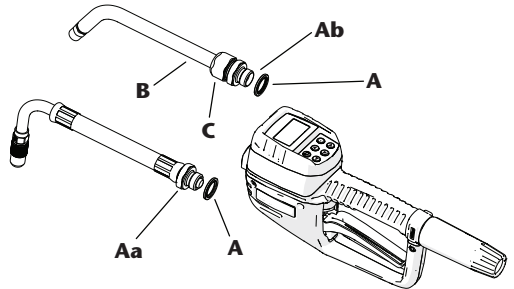

Before connecting the hose to the gun, you must assemble the swivel cover (4) into the hose (5). This cover is compatible with 1/2" hoses. Depending on the hose end type (F) it may be necessary to open the groove at the swivel cover end to allow it to enter through the hose fitting.

To connect the hose, hold the hose end (F) stationary while turning the swivel end (G) until the desired tightness is achieved.

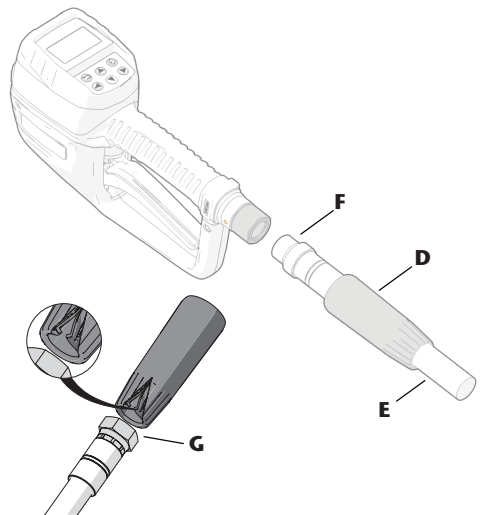

## BATTERIES INSTALLATION AND REPLACEMENT

This equipment employs 4 AA 1.5 V alkaline batteries for its operation. The gun is supplied without these batteries installed, follow the procedure described below for installation or replacement:

1. Remove the rubber cover (A) and then loosen the screws (B). Remove the battery housing cover (C).

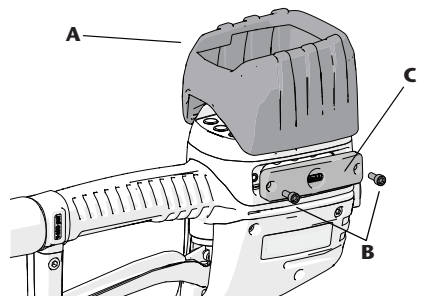





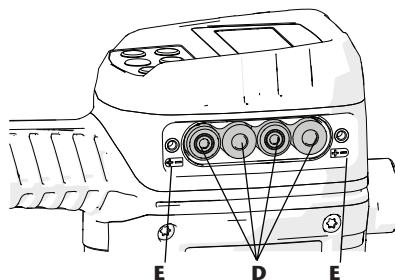

2023\_05\_08-11:00

## BATTERIES INSTALLATION AND REPLACEMENT

2. Install the supplied batteries (D) or equivalent batteries (see technical specifications) according to the polarity indicated in the battery compartment (E).
3. Place again the cover (C) and tighten the screws (B).
4. Finally, mount the rubber protector (A).



## OVERVIEW

BUTTON	FUNCTION
  UP/DOWN	Switching on, scrolling through menus, changing values
  LEFT/RIGHT	Screen scrolling
	Cancel, go back
	Confirmation / enter button



The gun automatically switches off after 30 seconds of inactivity to save energy. To turn the display back on, press any of the UP/DOWN keys. Once the display is activated, the name of the equipment is briefly displayed along with the

software version installed. Next, the configured gun operating mode is displayed and after a moment the screen where the user can be entered is displayed. The following section describes in detail the gun operating modes.

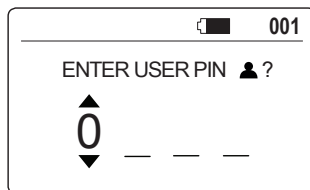
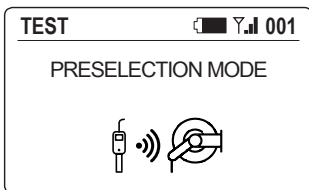

# OPERATION

The gun has the following dispensing modes:

**STANDARD MODE, PRESET MODE and REMOTE MODE.**

- **STANDARD MODE:** the user can freely choose the quantity to be dispensed without the need to validate the work order, but it is necessary to enter it.
- **PRESET MODE:** a work order must be selected in the system in order to proceed to dispensing.

**REMOTE MODE:** the user launches a transaction from the U-Track and when the gun wakes up this transaction will appear on the screen for approval or cancellation.

By default, the selected mode is STANDARD MODE. However, we can modify this operation from the U-track in

the NEXU pre-selection gun configuration section and choose between the three available modes.

## STANDARD MODE OPERATION

**NOTE:** Before starting the dispensing process, make sure that the trigger is not pulled.

Check that the STANDARD mode appears on the display once the gun is started.

To dispense fluid, follow the procedure below:

1. From the user input screen, enter the user code using the left/right buttons to change position and the up/down buttons to select the character corresponding to the code. The user code can contain up to 50 possible characters, 4 will be displayed on the screen and you can scroll to the rest using the left/right buttons.

If you wish to reset the user entered and start the process again, press the CANCEL button. To confirm the user, press the ENTER button and it will be sent to the U-track for validation.

If this user does not exist in the U-track database, you will receive an error message and you will be allowed to re-enter another user.

2. Once the user has been validated, the next step is to enter the JOB (work order), the buttons operation is exactly the same as in the previous point. In STANDARD mode, the JOB entered can be any JOB, as it does not have to be validated by the U-track.

To reset the JOB entered and start the process again press the CANCEL button.

To confirm the JOB entered, press the ENTER button.

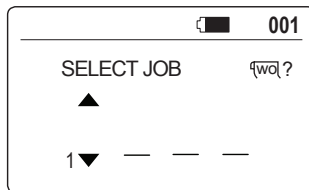
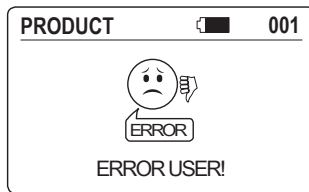
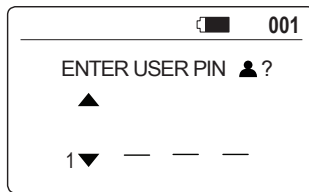
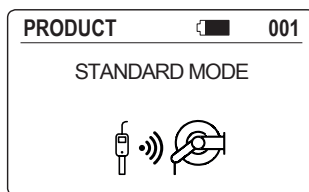

2023\_05\_08-11:00

## OPERATION

3. The last step consists of entering the desired quantity, using the UP/DOWN buttons to modify the quantity and the LEFT/RIGHT buttons to scroll through each digit. It must be taken into account that the maximum quantity entered cannot exceed the “maximum quantity” parameter that has been established from the U-track.

To reset the quantity entered and start the process again press the CANCEL button.

To confirm the quantity entered, press the ENTER button and the transaction initiation request will be sent to the U-track, so that it can accept it and start the dispensing process.

4. For safety reasons, before starting the transaction, an information message appears indicating that the trigger must be released; it will be necessary to confirm by pressing the ENTER button.

5. After pressing the ENTER button we will start dispensing by pulling the trigger.

6. During dispensing, you can manually operate the trigger (A) or you can leave the trigger fixed by means of the locking button (B). In both cases, the valve will automatically shut off the dispensing when the preset quantity is reached.

To lock the trigger in the open position: pull the trigger, move the locking button forward with your index finger and, holding it in this position, let the trigger down. Once the trigger is locked, you can stop pushing the button.

7. If you wish to stop the dispense before it reaches the pre-selected amount, press the CANCEL button. The display will show “CANCEL?” on the bottom line waiting for confirmation by pressing the ENTER button, in which case the transaction closure will be sent to the U-track. If you do not wish to stop the transaction press CANCEL again to return to the previous state.

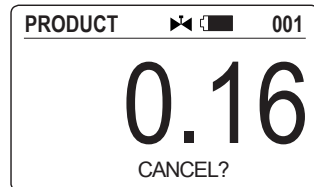
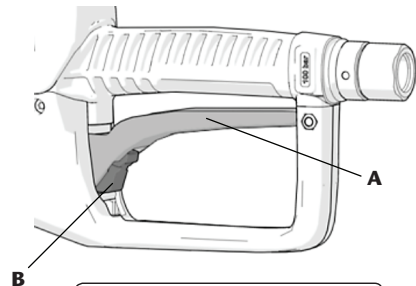

## OPERATION

- If dispensing is not interrupted, when the requested amount is reached, the valve closes automatically and the transaction end message is sent to the U-track, returning to the initial state to enter the user again.
- Finally, release the trigger if it was manually operated or press it upwards and then let it return to its rest position if you had used the locking button.

### PRESET MODE OPERATION

Before dispensing, make sure that the gun is in this mode:

- In the “ENTER USER PIN” screen, we enter the user by using the UP/DOWN buttons to select the appropriate digit or letter and the LEFT/RIGHT buttons to move through the 50 possible characters that our USER PIN could have.

To reset the user entered and start the process again, press the CANCEL button.

To confirm the user press the ENTER button, which will be sent to the U-track for validation.

If the user does not exist in the U-track database, we will receive an error message and we will be allowed to enter another user again.

- Once the user has been validated, the U-track receives the work orders associated with the product linked to the gun.

Use the UP/DOWN buttons to move through the available orders. If we press the CANCEL button, we will go back to the previous step to be able to modify the user. Once the work order has been selected, we will confirm it by pressing the ENTER button.

- The quantity associated with the work order is then displayed on the screen and confirmation for the transaction start is requested.

To start the transaction press the ENTER button.

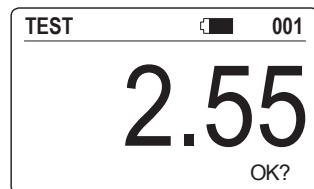
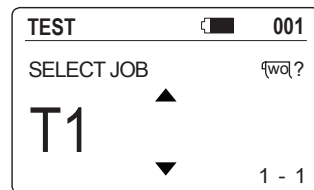
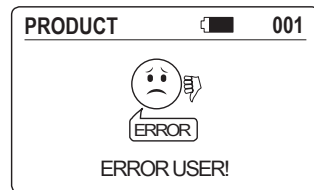
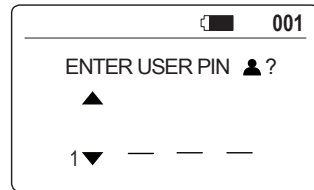
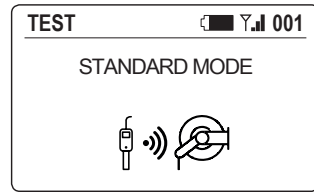

## OPERATION

- During dispensing, you can either operate the trigger manually or you can leave the trigger fixed by means of the locking button in the same way as described in the standard dispensing mode. In both cases, the valve will automatically cut off the dispensing when the preset quantity is reached.
- If you wish to stop the dispense before it reaches the pre-selected amount, press the CANCEL button. The display will show "CANCEL?" on the bottom line waiting for confirmation by pressing the ENTER button, in which case the transaction closure will be sent to the U-track. If you do not wish to stop the transaction press CANCEL again to return to the previous state.



- If dispensing is not interrupted, when the requested amount is reached, the valve closes automatically and the transaction end message is sent to the U-track, returning to the initial state to enter the user again.
- Finally, release the trigger if it was manually operated or press it upwards and then let it return to its rest position if you had used the locking button.

## DISPENSING THROUGH REMOTE MODE

In this mode, the user launches a transaction from the UTRACK and when the gun wakes up this transaction will appear on the screen for approval or cancellation.

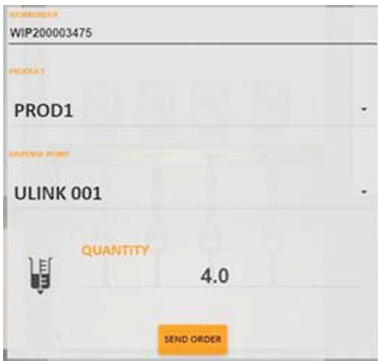

- As shown in the image above, if a transaction has been launched from the UTRACK when the gun wakes up, the amount associated with that transaction will be displayed on the screen and confirmation is required to start the transaction. To start the transaction press the ENTER button. In case you want to cancel the transaction press the CANCEL button.
- For safety reasons, as in the rest of the modes, before starting the transaction, an informative message will appear indicating that the trigger must be released; once this action is done it is necessary to press the ENTER button to transaction start. At this point it is also possible to cancel the transaction start by pressing the CANCEL button.
- After pressing the ENTER button, we can start the dispensing by pressing the trigger.
- During dispensing, you can manually operate the trigger (1) or you can leave the trigger fixed by means of the lock button (2). In both cases, the valve will automatically shut off the dispense when the preset amount is reached.
- If at any time, you want to cancel or stop the transaction, press the CANCEL button. The display will show "CANCEL?" at the bottom of the screen and we will have to confirm the process by pressing the ENTER button. At this point the transaction will be closed and sent to the UTRACK. If you do not want to stop the transaction, press the CANCEL button again to return to the previous state.
- If the transaction is not interrupted, when the dispensed amount reaches the target amount, the valve will close automatically and the transaction end message will be sent to the UTRACK, showing on the screen that there is no new transaction in progress ("NO TR. IN PROGRESS") and shutting down to save battery power.



# OPERATION

## EMERGENCY MODE

WHEN THE GUN IS STARTED, IT ATTEMPTS TO CONNECT TO THE U-net PRO TO COMMUNICATE. IF THIS CONNECTION IS UNSUCCESSFUL, THE GUN ENTERS WHAT WE CALL EMERGENCY MODE. IN THIS MODE IT IS NECESSARY TO ENTER AN EMERGENCY CODE THAT WILL

ALLOW US TO DISPENSE. THESE QUANTITIES ARE STORED AND SENT AS "RACLEE" IN THE FIRST NORMAL OPERATING TRANSACTION AFTER ENTERING EMERGENCY MODE. \*IF NEEDED, CONTACT US TO OBTAIN THIS CODE.

## LOCAL CONFIGURATION MENU

**Note:** if we turn on the gun with the ENTER and CANCEL buttons pressed simultaneously, we will also access the local configuration menu.

This gun allows the following configurations:

- **LOCAL SETUP:** allows setting local parameters such as Hose ID.
- **RF TEST:** allows the signal level to be checked.
- **CALIBRATE.**
- **EDIT PARAMS:** allows you to edit operating parameters such as calibration K-factor and display orientation.

## MENU NAVIGATION

Simultaneously press the ENTER and CANCEL buttons until after about 3 seconds the setup menu access screen is displayed and after a moment displays the setup options:

Pressing the UP/DOWN buttons allows navigation through the various menu functions. To enter any of the submenus press the ENTER button when the desired menu is selected.

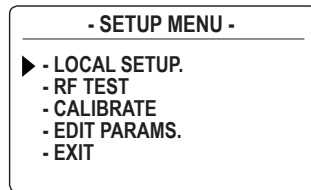
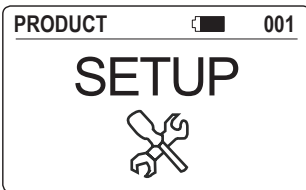

2023\_05\_08-11:00

## LOCAL CONFIGURATION MENU

### LOCAL SETUP SUBMENU

This menu allows us to modify the gun identifier. These are numerical values that must coincide with the value configured in the U-track. Modify their value using the UP/DOWN buttons.

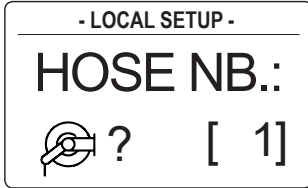

### CALIBRATE SUBMENU

This menu allows you to calibrate the gun when it has a calibrated container. To do this, we must dispense into a measuring cup according to the following procedure:

1. Once inside the menu, enter the amount to be dispensed (typically the amount indicated on the container) by selecting the desired digit using the LEFT/RIGHT buttons and changing its value using the UP/RIGHT buttons.
2. Once the amount is set, press ENTER to confirm and you will be prompted to confirm that you are not pressing the trigger.

Make sure that the trigger is not pulled and press the ENTER button below.

3. The pre-selected quantity is displayed and you can start dispensing fluid into the container.

To ensure that you can make adjustments while dispensing, a quantity equal to twice the value entered is preset for safety.

### RF TEST SUBMENU

This menu allows us to obtain the RSSI transmission signal value (in dBm) and to display it graphically in order to get an idea of how good or bad is our signal.

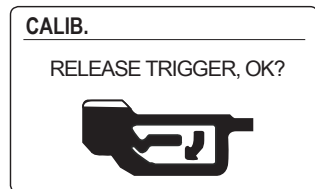
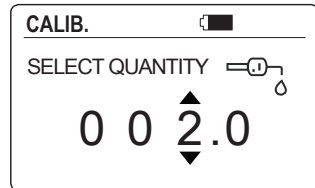
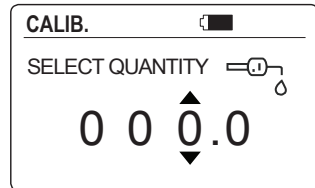
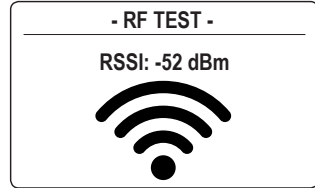

# CONFIGURATION MENU

When you have dispensed the target amount into the calibrated container, release the trigger to stop the fluid supply.

- 4. Press the CANCEL button and you will be asked if you wish to cancel to finish dispensing. If we have finished we will confirm by pressing the ENTER button. If, on the contrary, we want to continue dispensing, we will press the CANCEL button.

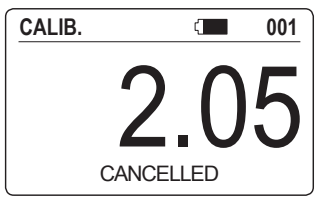
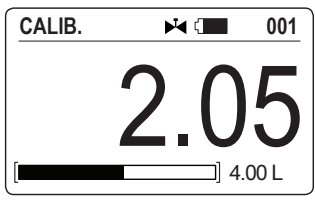

- 5. The dispensed quantity is displayed and after 5 seconds the message "QTE REAL?" is shown on the display.

We must indicate the quantity actually dispensed, which will be the quantity registered by the calibrated container. The UP/DOWN buttons are used to modify the digit value and the LEFT/RIGHT arrows are used to change the digit.



- 6. Once this amount has been set, press the ENTER button to confirm and the gun automatically displays the newly calculated calibration factor:

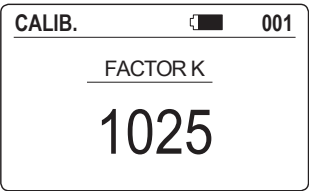

2023\_05\_08-11:00

## CONFIGURATION MENU

### EDIT PARAMS SUBMENU

This menu allows us to edit the following operating parameters:

**1. Calibration factor (K-factor):** allows the calibration factor to be changed manually without performing the vessel calibration process. Use the UP/DOWN buttons to change it and press the ENTER button to confirm.



**2.** If you do not wish to change this factor, press ENTER to proceed to the next parameter.

**Display orientation:** This menu allows you to change the direction of the display (normal or inverted), so that the gun can be adapted to the specific location and the way it is used. Use the UP/DOWN arrows to select the desired screen direction and press the ENTER button to confirm and exit the menu.

You can enter an already known calibration factor or you can calculate it manually according to the following formula:

$$\text{Calibration factor} = \frac{\text{quantity indicated on screen}}{\text{actual quantity dispensed}} \times 1000$$

If you do not wish to change this factor, press ENTER to proceed to the next parameter.

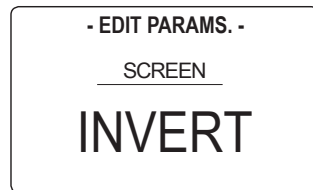
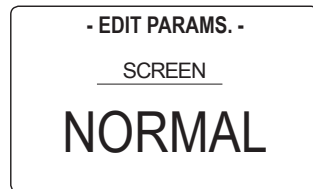

## STRAINER MAINTENANCE

**WARNING:** Release all pressure within the system and disconnect the air supply to the pump prior to performing strainer replacement. Discharge pressure

operating the gun into an appropriate container and open any bleeder-type air valves and fluid drain valver in the system if necessary.

The gun can be provided with a strainer (optional). To inspect strainer or make replacement read the following procedure:

- Remove the swivel cover (A) (optional) and loosen the hose nut (B).
- Remove the o-ring (C) fixing the filter (D) and then filter.
- Check the filter and clean it or replace as necessary.
- Place again the filter with the o-ring and install the hose with the swivel cover (optional).

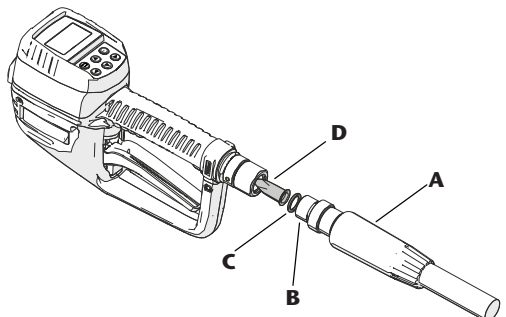

## TECHNICAL SPECIFICATIONS

<b>Thread port</b>	1/2" BSP / 1/2" NPT
<b>Wetted parts materials</b>	Acetal, stainless steel, NBR, aluminum, brass, zinc plated steel
<b>Meter type</b>	Oval gear
<b>Flowrate</b>	1-30 l/min (0.25 - 7.5 US gal/min)
<b>Maximum pressure</b>	1 - 100 bar (14 - 1450 psi)
<b>Temperature range</b>	-10 a 50 °C (14 a 122 °F)
<b>Accuracy (oil)</b>	±0,5 %
<b>Accuracy (coolant solutions)</b>	±1 %
<b>Viscosity range</b>	Up to 2000 mPa.s
<b>Display</b>	Graphic
<b>Units</b>	Litres, gallons, quarts, pints
<b>Batteries</b>	4 x AA 1.5V
<b>Weight (with nozzle and batteries)</b>	2.1 kg (4.6 lb)
<b>Dimensions (without nozzle tube)</b>	297 x 89 x 155 mm (11.7" x 3.5" x 6.1") (length x width x height)

## SPARE PARTS

Pos.	Code	Description
1	2050800	Electronic module
2	2090301	Oval gears kit
3	2090307	Valve sealing kit
4	2285472	Flexible 90° outlet with quarter turn opening non-drip tip
5	2285470	Rigid outlet with quarter turn opening non-drip tip

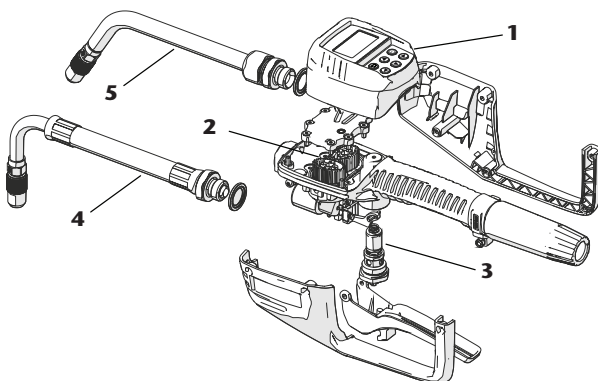

## TROUBLESHOOTING GUIDE

Problem	Possible cause	Solution
Screen does not turn on.	Discharged batteries.	Replace batteries.
	Stand-by mode.	Press UP/DOWN button.
	Loose batteries cover.	Tighten battery cover screws.
Fluid not being dispensed.	A work order is not validated.	See "Operation" section.
The gun is not supplying fluid and a work order has been validated.	You have activated the command with the trigger held down.	Release the trigger, cancel dispensing and re-enter the order.
Accuracy error.	Very high or low flowrates used.	Calibrate.
	Very high or low (water based fluid) fluid viscosity.	Calibrate.
Low flowrate.	Strainer damaged or dirty.	Replace or clean strainer.
	Low pump pressure	Increase pump air pressure.
Dispensed quantity exceeds preset value.	Very high flowrate.	Adjust valve anticipation closing factor.

2023\_05\_08-11:00

## ADVERTENCIAS Y PRECAUCIONES

### USO INDEBIDO DEL EQUIPO



- Este equipo está destinado a uso profesional. Lea todas las instrucciones de este manual antes de su uso.
- Use el equipo sólo para los fines a los que está destinado. Esta unidad no ha sido aprobada para su uso en transacciones comerciales.
- No modifique el equipo.

### COMPATIBILIDADES QUÍMICAS



- Use el equipo sólo con fluidos compatibles y en el rango de funcionamiento especificado (consultar apartado de especificaciones técnicas).

### MEDIDAS DE SEGURIDAD



- Es obligatorio respetar la polaridad de las baterías y seguir el orden de colocación indicado en el alojamiento.
- Si se produce una fuga en las pilas, protéjase los ojos. Abra el compartimento de las pilas después de haberla cubierto con un paño para evitar cualquier salpicadura.
- No mezcle pilas de marcas diferentes o pilas nuevas con pilas utilizadas.

### INFORMACIÓN SOBRE DESECHO DE RESIDUOS



El símbolo anterior indica que, de acuerdo con las normativas locales, su producto y/o su batería deberán desecharse de manera independiente de los residuos domésticos. Cuando este producto alcance el final de su vida útil, deberá llevarlo a un punto de recogida designado por las autoridades locales. La recogida separada y el reciclaje del producto o su batería en el momento de su desecho ayudarán a proteger los recursos naturales y a garantizar su reciclaje de forma que proteja la salud de las personas y el medio ambiente.

## INSTALACIÓN

Monte la extensión antigoteo con la junta metaloplástica (A) de ½" proporcionada. Apriete firmemente la tuerca (Aa) de la extensión para evitar fugas. En caso de emplear una extensión rígida, apriete en primer lugar la tuerca (Ab), oriente correctamente el tubo de la extensión (B) y a continuación apriete la tuerca (C) para dejarla fija.

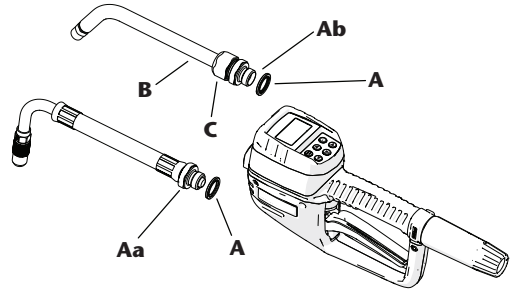

Antes de conectar la manguera a la pistola debe introducir el protector de rótula (D) en la manguera (E). Este protector es compatible con mangueras de ½". En función del tipo de terminal (F) de la manguera puede ser necesario abrir la ranura del extremo del protector para permitir su entrada por el racor (G) de la misma.

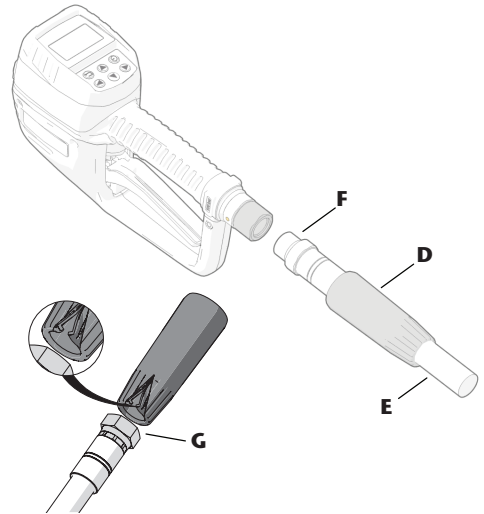

Para conectar la manguera mantenga fijo el terminal de la manguera (F) mientras hace girar el extremo giratorio (G) de la rótula hasta lograr el apriete deseado.

## MONTAJE Y SUSTITUCIÓN DE LAS BATERÍAS

Este equipo emplea para su funcionamiento 4 pilas alcalinas tamaño AA de 1.5 V. La pistola se suministra sin las pilas montadas, siga el siguiente procedimiento para su instalación o sustitución:

1. Retire el protector de goma (A) y a continuación afloje los tornillos (B) y retire la tapa del compartimento de baterías (C).

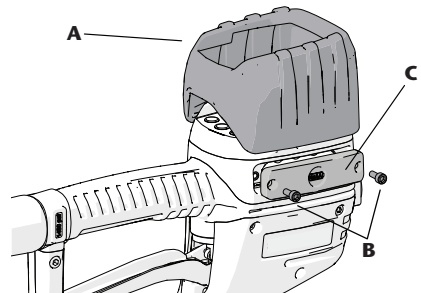

## MONTAJE Y SUSTITUCIÓN DE LAS BATERÍAS

2. Instale las pilas suministradas (D) o unas equivalentes (ver especificaciones técnicas) respetando la polaridad indicada en el compartimento de pilas (E).
3. Vuelva a poner la tapa (C) y apriete los tornillos (B).
4. Por último, monte el protector de goma (A).

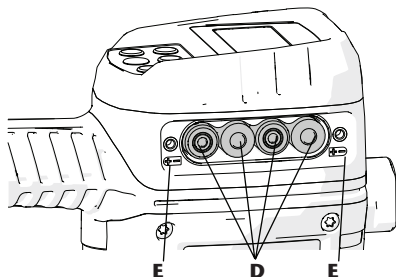

## INTERFAZ

BOTÓN	FUNCIÓN
  ARRIBA/ABAJO	Encendido, desplazamiento por menús, modificación de valores
  IZQUIERDA/DERECHA	Desplazamiento por pantalla
	Cancelar, volver atrás
	Botón de confirmación / enter



La pistola se apaga automáticamente trascurridos 30 segundos de inactividad para ahorrar energía. Para encender la pantalla de nuevo pulse cualquiera de las teclas ARRIBA/ABAJO. Una vez activada la pantalla, se muestra durante un instante el nombre del equipo junto con la

versión de software instalada. A continuación, se muestra el modo de funcionamiento de la pistola configurado y transcurrido un instante se muestra la pantalla donde se puede introducir el usuario. En el siguiente apartado se describe en detalle los modos de funcionamiento de la pistola.

2023\_05\_08-11:00

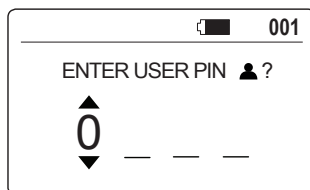
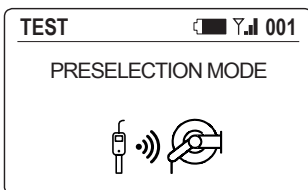
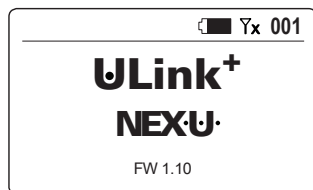



## DISPENSADO

La pistola posee los siguientes modos de dispensado:

### **MODO STANDARD, MODO PRESET y MODO REMOTO.**

- **MODO STANDARD:** el usuario puede elegir libremente la cantidad a dispensar sin necesidad de validar la orden de trabajo, pero sí es necesario introducirla.
- **MODO PRESET:** se debe seleccionar una orden de trabajo en el sistema para poder proceder al dispensado
- **MODO REMOTO:** el usuario lanza una transacción desde el U-Track y, cuando despierte la pistola, esta transacción aparecerá en la pantalla para su aprobación o cancelación.

Por defecto, el modo seleccionado es el modo STANDARD MODE. No obstante, podemos modificar este

funcionamiento desde el U-track en el apartado de configuración de la pistola de preselección NEXU y elegir entre los tres modos disponibles.

### DISPENSADO MEDIANTE MODO STANDARD

**NOTA:** Antes de comenzar el proceso de dispensado, asegúrese de que el gatillo no está accionado.

Verifique que al arrancar la pistola se visualiza el modo STANDARD.

Para realizar el dispensado de fluido siga el siguiente procedimiento:

1. Desde la pantalla de introducción de usuario, introducir el código de usuario utilizando para ello los botones IZQUIERDA/DERECHA para cambiar de posición y los botones ARRIBA/ABAJO para seleccionar el carácter correspondiente al código. El código de usuario puede contener hasta 50 posibles caracteres, por pantalla se visualizarán 4 y podrá desplazarse al resto mediante los botones IZQUIERDA/DERECHA.

Si se desea resetear el usuario introducido y comenzar de nuevo el proceso, pulsar el botón CANCELAR. Para confirmar el usuario pulsar el botón ENTER y se enviará al U-track para su validación.

En caso de no existir dicho usuario en la base de datos del U-track, se recibirá un mensaje de error y se nos permitirá volver a introducir otro usuario.

2. Una vez validado el usuario, el siguiente paso consiste en introducir la JOB (orden de trabajo).

El funcionamiento de los botones es exactamente igual que en el punto anterior. En el modo estándar la JOB introducida podrá ser cualquiera, ya que no debe ser validada por el U-track.

Si una vez introducida la JOB queremos resetearla y volver a realizar el proceso, pulsaremos el botón CANCELAR.

Para confirmar la JOB introducida pulsar el botón ENTER.

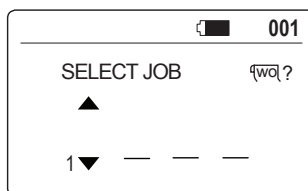
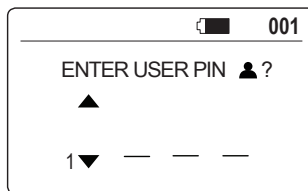
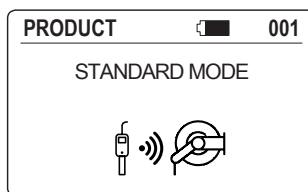

## DISPENSADO

3. El último paso consiste en introducir la cantidad deseada, utilizando los botones ARRIBA/ABAJO para modificar la cantidad y los botones IZQUIERDA/DERECHA para desplazarnos por cada dígito.

Hay que tener en cuenta que la cantidad máxima introducida no podrá sobrepasar al parámetro "cantidad máxima" que se ha establecido desde el U-track.

Si una vez introducida la cantidad queremos resetearla y volver a realizar el proceso, pulsaremos el botón CANCELAR.

Si queremos confirmar la cantidad introducida pulsamos el botón ENTER y se enviará al U-track la solicitud de inicio de transacción, para que esta la acepte y comience el dispensado.

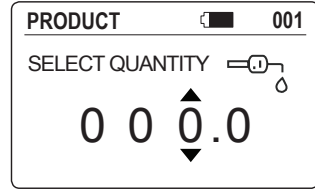

4. Por seguridad, antes de arrancar la transacción aparece un mensaje informativo indicando que el gatillo debe estar liberado, será necesario confirmar pulsando el botón ENTER.

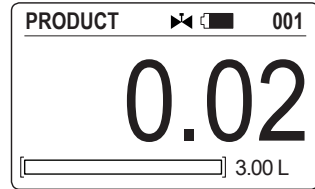

5. Tras pulsar el botón ENTER comenzaremos a dispensar accionado el gatillo.

6. Durante el dispensado, puede accionar manualmente el gatillo (A) o puede dejar el gatillo fijo mediante el botón de bloqueo (B). En ambos casos, la válvula cortará automáticamente el suministro cuando se alcance la cantidad preseleccionada.

Para bloquear el gatillo en posición abierta: accionar el gatillo, desplazar el botón de bloqueo con su dedo índice hacia adelante y manteniéndolo en esa posición deje descender el gatillo. Una vez que el gatillo queda fijo puede dejar de empujar el botón.

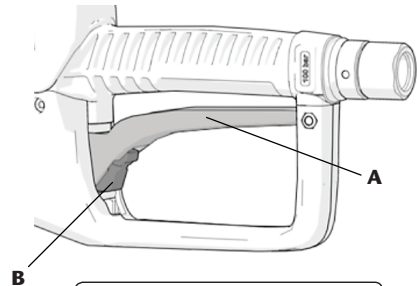

7. Si desea detener el dispensado antes de que alcance la cantidad preseleccionada, pulse el botón CANCELAR. La pantalla mostrará "CANCEL?" en la línea inferior esperando que se confirme pulsando el botón ENTER, en cuyo caso se enviará el cierre de transacción al U-track. Si no desea detener la transacción pulse de nuevo CANCELAR para volver al estado anterior.

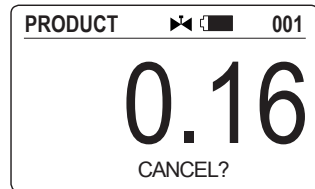

## DISPENSADO

8. Si no se interrumpe el dispensado, cuando se alcanza la cantidad solicitada la válvula cierra automáticamente y se envía el mensaje de final de transacción al U-track, volviendo al estado inicial para introducir el usuario nuevamente.
9. Finalmente, suelte el gatillo si lo estaba accionado de manera manual o presiónelo hacia arriba y después déjelo volver a su posición de reposo si había empleado el botón de bloqueo.

### DISPENSADO MEDIANTE MODO PRESET

Antes de proceder al dispensado asegurarse de que la pistola se encuentra en este modo:

1. En la pantalla "ENTER USER PIN", introducimos el usuario utilizando para ello los botones ARRIBA/ABAJO para elegir el dígito o letra adecuada y los botones IZQUIERDA/DERECHA para movernos a lo largo de los 50 posibles caracteres que podría llegar a tener nuestro USUARIO.

Si deseamos resetear el usuario introducido y comenzar de nuevo el proceso, pulsamos el botón CANCELAR.

Para confirmar el usuario pulsaremos el botón ENTER, enviándose este al U-track para su validación.

En caso de no existir dicho usuario en la base de datos del U-track, recibiremos un mensaje de error y se nos permitirá volver a introducir otro usuario.

2. Una vez validado el usuario, desde el U-track se reciben las órdenes de trabajo asociadas al producto vinculado a la pistola.

Mediante los botones ARRIBA/ABAJO nos moveremos a través de las órdenes disponibles. Si pulsamos el botón CANCELAR, volveremos al paso anterior para poder modificar el usuario.

Una vez seleccionada la orden de trabajo la confirmaremos pulsando el botón ENTER.

3. A continuación se muestra por pantalla la cantidad asociada a dicha orden de trabajo y se solicita la confirmación de inicio de la transacción.

Para iniciar la transacción pulsar el botón ENTER.

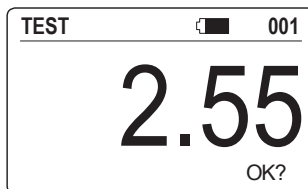
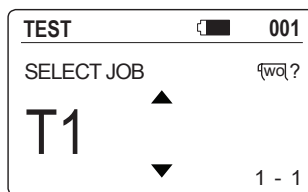
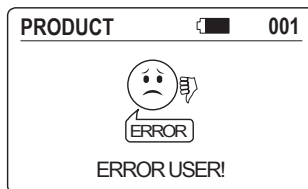
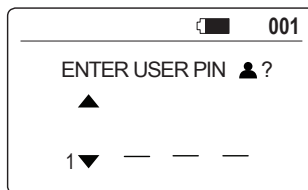
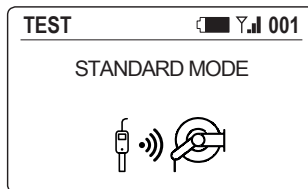

## DISPENSADO

4. Durante el dispensado, puede accionar manualmente el gatillo o puede dejar el gatillo fijo mediante el botón de bloqueo de idéntica forma a la descrita en el modo estándar de dispensado. En ambos casos, la válvula cortará automáticamente el suministro cuando se alcance la cantidad preseleccionada.



6. Si no se interrumpe el dispensado, cuando se alcanza la cantidad solicitada la válvula cierra automáticamente y se envía el mensaje de final de transacción al U-track, volviendo al estado inicial para introducir el usuario nuevamente.



7. Finalmente, suelte el gatillo si lo estaba accionado de manera manual o presiónelo hacia arriba y después déjelo volver a su posición de reposo si había empleado el botón de bloqueo.

## DISPENSADO MEDIANTE MODO REMOTO

En este modo, el usuario lanza una transacción desde el UTRACK y, cuando despierte la pistola, esta transacción aparecerá en la pantalla para su aprobación o cancelación.

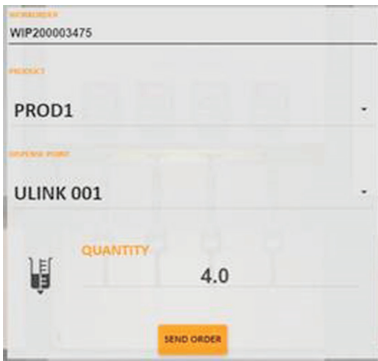

1. Como vemos en la imagen superior, si se ha lanzado una transacción desde el UTRACK al despertar la pistola, la cantidad asociada a dicha transacción se mostrará en la pantalla y es necesaria la confirmación para empezar la transacción. Para empezar la transacción presiona el botón ENTER. En caso de querer cancelar la transacción pulsa el botón CANCEL.

2. Por motivos de seguridad, al igual que en el resto de los modos, antes de empezar la transacción, aparecerá un mensaje informativo indicando que el gatillo debe ser liberado; una vez realizada esta acción es necesario presionar el botón ENTER para comenzar la transacción. En este punto también es posible cancelar el inicio de transacción pulsando el botón CANCEL.
3. Después de presionar el botón ENTER, podremos comenzar la dispensa presionando el gatillo.
4. Durante el dispensado, puede accionar manualmente el gatillo (1) o puede dejar el gatillo fijo mediante el botón de bloqueo (2). En ambos casos, la válvula cortará automáticamente el suministro cuando se alcance la cantidad preseleccionada.
5. Si en cualquier momento, queremos cancelar o parar la transacción, presiona el botón CANCEL. La pantalla mostrará "CANCEL?" en la parte inferior de la misma y deberemos confirmar el proceso pulsando el botón ENTER. En dicho momento la transacción se cerrará y se enviará al UTRACK. Si no quisieras parar la transacción pulsa el botón CANCEL nuevamente para volver al estado anterior.
6. Si la transacción no es interrumpida, cuando la cantidad dispensada alcance la cantidad objetivo, la válvula se cerrará de forma automática y el mensaje de final de transacción será enviado al UTRACK, mostrando por pantalla que no existe ninguna transacción nueva en curso ("NO TR. IN PROGRESS") y apagándose para ahorrar batería.

# DISPENSADO

## MODO EMERGENCIA

AL ARRANCAR LA PISTOLA, ESTÁ INTENTA CONECTARSE CON EL U-NET PRO PARA COMUNICARSE. SI ESTÁ CONEXIÓN NO ES EXITOSA, LA PISTOLA ENTRA EN LO QUE LLAMAMOS MODO EMERGENCIA. EN ESTE MODO ES NECESARIO INTRODUCIR UN CÓDIGO DE EMERGENCIA QUE NOS PERMITIRÁ DISPENSAR.

ESTAS CANTIDADES SON ALMACENADAS Y ENVIADAS COMO "RACLEE" EN LA PRIMERA TRANSACCIÓN EN FUNCIONAMIENTO NORMAL QUE SE HAGA TRAS ENTRAR A MODO EMERGENCIA. \*EN CASO DE NECESITARLO PONERSE EN CONTACTO CON NUESTRO SERVICIO TÉCNICO PARA OBTENER DICHO CÓDIGO.

## MENÚ DE CONFIGURACIÓN LOCAL

**Nota:** si encendemos la pistola con los botones de enter y cancel pulsados simultáneamente, también accederemos al menú de configuración local.

Esta pistola permite las siguientes configuraciones:

- **LOCAL SETUP:** permite establecer parámetros locales como el Hose ID.
- **RF TEST:** permite comprobar el nivel de señal.
- **CALIBRATE.**
- **EDIT PARAMS:** permite editar parámetros de funcionamiento como el factor K de calibración y la orientación de la pantalla.

## NAVEGACIÓN POR EL MENÚ

Presione simultáneamente los botones ENTER y CANCELAR hasta que transcurridos unos 3 segundos se muestra la pantalla de acceso al menú de configuración y tras un instante muestra las opciones de configuración:

Para navegar por las distintas funciones del menú se deben usar los botones ARRIBA/ABAJO. Para entrar en cualquiera de los submenús pulse el botón ENTER cuando se selecciona el menú deseado.

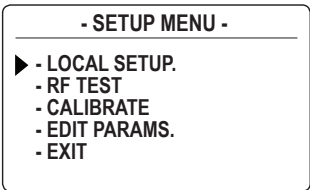

2023\_05\_08-11:00

## MENÚ DE CONFIGURACIÓN

### SUBMENÚ LOCAL SETUP

Este menú nos permite modificar el identificador de la pistola. Son valores numéricos que deben coincidir con el valor configurado en el U-track. Modifique su valor mediante los botones UP/DOWN.

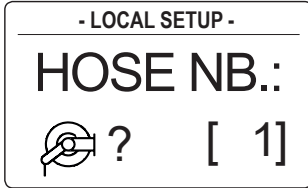

### SUBMENÚ CALIBRATE

Este menú permite calibrar la pistola cuando dispone de un recipiente calibrado. Para ello deberemos realizar un dispensado sobre un vaso medidor según el siguiente procedimiento:

1. Una vez dentro del menú, introducir la cantidad que vamos a dispensar (típicamente la indicada en el recipiente) seleccionando el dígito deseado mediante los botones IZQUIERDA/DERECHA y cambiando su valor mediante los botones ARRIBA/ABAJO.
2. Una vez fijada la cantidad, pulsar ENTER para confirmar y se le solicitará confirmación de que no está pulsando el gatillo.

Asegúrese de que el gatillo no está pulsado y presione el botón ENTER a continuación.

3. Por pantalla se muestra la cantidad preseleccionada y puede comenzar a dispensar fluido en el recipiente.

Para asegurar que puede realizar ajustes mientras está dispensando, por seguridad se preselecciona una cantidad igual al doble del valor introducido.

### SUBMENÚ RF TEST

Este menú nos permite obtener el valor RSSI de la señal de transmisión (en dBm) y visualizarlo de manera gráfica dándonos una idea de lo buena o mala que es nuestra señal.

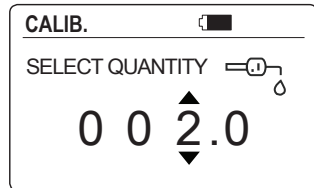
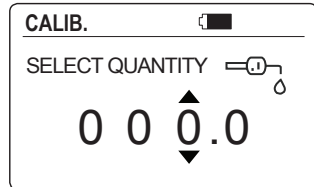
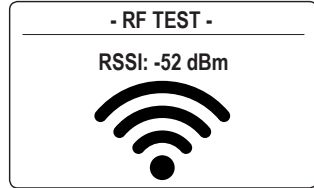

# MENÚ DE CONFIGURACIÓN

Cuando haya dispensado la cantidad objetivo en el recipiente calibrado suelte el gatillo para interrumpir el suministro de fluido.

- 4. Pulse el botón CANCELAR y a continuación se preguntará si desea cancelar para finalizar el dispensado. Si hemos finalizado confirmaremos pulsando el botón ENTER. Si por el contrario, queremos continuar el dispensado pulsaremos el botón CANCEL.



- 5. Se visualiza la cantidad dispensada y trascurridos 5 segundos se muestra por pantalla el mensaje "QTE REAL?".

Debemos indicar la cantidad realmente dispensada que será la registrada por el recipiente calibrado. Mediante los botones ARRIBA/ABAJO se modifica el valor del dígito y con las flechas IZQUIERDA/DERECHA se cambia de dígito.



- 6. Una vez ajustada esta cantidad, pulsamos el botón ENTER para confirmar y automáticamente la pistola muestra el nuevo factor de calibración calculado:

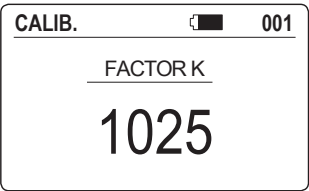

2023\_05\_08-11:00

## MENÚ DE CONFIGURACIÓN

### SUBMENÚ EDIT PARAMS

Este menú nos permite editar los siguientes parámetros de funcionamiento:

- Factor de calibración (factor K): permite modificar de forma manual el factor de calibración sin realizar el proceso de calibración con recipiente. Utilice las flechas ARRIBA/ABAJO para modificarlo y pulse el botón ENTER para confirmarlo.



- Tras presionar ENTER se muestra la configuración de la orientación de pantalla.

Orientación de la pantalla: Este menú permite modificar el sentido de la pantalla (normal o invertido), pudiendo adaptar de esta manera la pistola al lugar específico y al modo de utilización de la misma. Utilice las flechas ARRIBA/ABAJO para seleccionar el sentido de la pantalla deseado y pulse el botón ENTER para confirmar y salir del menú.

Puede introducir un factor de calibración ya conocido o puede calcularlo de forma manual según la siguiente fórmula:

$$\text{Factor de calibración} = \frac{\text{cantidad indicada en pantalla}}{\text{cantidad real dispensada}} \times 1000$$

Si no desea modificar este factor, pulse ENTER para proseguir al siguiente parámetro.

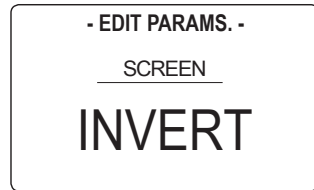
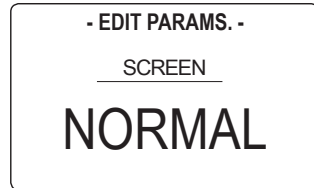

## LIMPIEZA Y SUSTITUCIÓN DEL FILTRO



**ADVERTENCIA:** Antes de realizar la sustitución del filtro asegúrese de que no hay presión en el circuito y que la bomba se encuentra desconectada. Libere presión accionando la pistola en un recipiente y actúe sobre válvulas de drenaje si es necesario.

La pistola puede estar provista de un filtro (opcional). Para revisar su estado o realizar su sustitución siga el siguiente procedimiento.

- Retire el protector (A) (opcional) de la rótula, en caso de estar montado, y afloje la tuerca (B) de la manguera.
- Extraiga la junta tórica (C) que fija el filtro (D) y a continuación el filtro.
- Revise el filtro y proceda a su limpieza o sustitución en caso necesario.
- Fije de nuevo el filtro con la junta tórica y monte la manguera y el protector de rótula.

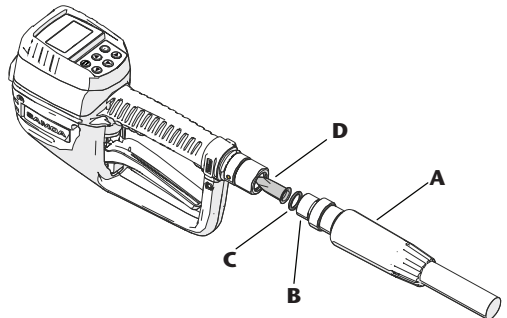



## ESPECIFICACIONES TÉCNICAS

<b>Conexión</b>	1/2" BSP / 1/2" NPT
<b>Materiales de las partes húmedas</b>	Acetal, acero inoxidable, NBR, aluminio, latón, acero cincado
<b>Medidor</b>	Engranajes ovales
<b>Caudal</b>	1-30 l/min (0.25 - 7.5 US gal/min)
<b>Presión máxima</b>	1 - 100 bar (14 - 1450 psi)
<b>Rango de temperatura</b>	-10 a 50 °C (14 a 122 °F)
<b>Precisión (aceites)</b>	±0,5 %
<b>Precisión (anticongelante)</b>	±1 %
<b>Rango de viscosidad</b>	Hasta 2000 mPa.s
<b>Pantalla</b>	Gráfica
<b>Unidades</b>	Litros, galones, cuartos, pintas
<b>Baterías</b>	4 x AA 1.5V
<b>Peso (con extensión y baterías)</b>	2.1 kg (4.6 lb)
<b>Dimensiones (sin extensión)</b>	297 x 89 x 155 mm (11.7" x 3.5" x 6.1") (largo x ancho x alto)

## RECAMBIOS

Pos.	Código	Descripción
1	2050800	Kit módulo electrónico
2	2090301	Kit engranajes
3	2090307	Kit juntas válvula
4	2285472	Extensión flexible 90° con boquilla de cuarto de vuelta
5	2285470	Extensión rígida con boquilla de cuarto de vuelta

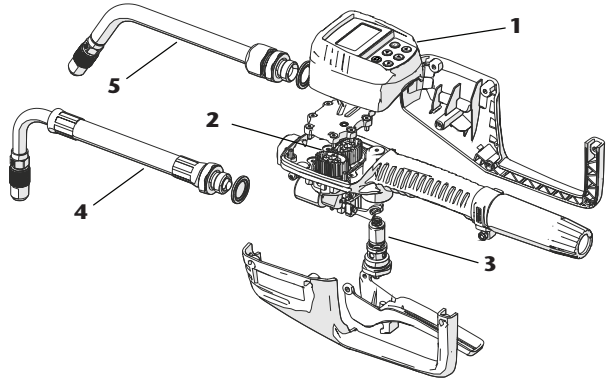

## SOLUCIÓN DE PROBLEMAS

Síntoma	Posible causa	Solución
La pantalla no enciende.	Baterías descargadas.	Sustituya las baterías.
	Modo stand-by activo.	Pulse el botón ARRIBA/ABAJO.
	Tapa de baterías floja.	Apriete los tornillos de la tapa de pilas.
La pistola no suministra fluido.	No está validada una orden de trabajo.	Ver apartado "Dispensado".
La pistola no suministra fluido y se ha validado una orden de trabajo.	Ha activado la orden con el gatillo pulsado.	Suelte el gatillo, cancele el dispensado y vuelva a introducir la orden.
Error elevado en la medición.	Está empleando caudales muy elevados o muy bajos.	Calibrar la pistola.
	Está empleando fluidos de muy baja viscosidad (fluido base agua) o un fluido de viscosidad muy elevada.	Calibrar la pistola.
Caudal bajo.	Filtro sucio o dañado.	Limpie o sustituya el filtro.
	Presión de bomba insuficiente.	Suba la presión de la bomba.
Cantidad dispensada excede la cantidad preseleccionada de manera excesiva.	Trabajo a caudales muy elevados.	Ajuste la precisión del cierre de válvula.

## AVERTISSEMENTS ET PRÉCAUTIONS

### MAUVAISE UTILISATION DE L'ÉQUIPEMENT



- Cet équipement est destiné à un usage professionnel. Lisez toutes les instructions de ce manuel avant de l'utiliser.
- Utilisez l'appareil uniquement pour l'usage auquel il est destiné. Cet appareil n'est pas approuvé pour une utilisation dans le cadre de transactions commerciales.
- Ne pas modifier l'équipement.

### COMPATIBILITÉS CHIMIQUES



- Utilisez l'équipement uniquement avec des fluides compatibles et dans la plage de fonctionnement spécifiée (voir la section des spécifications techniques).

### MESURES DE SÉCURITÉ



- Il est obligatoire de respecter la polarité des piles et de suivre l'ordre d'insertion indiqué sur le boîtier.
- En cas de fuite de la batterie, protégez vos yeux. Ouvrez le compartiment des piles après l'avoir recouvert d'un chiffon pour éviter toute projection.
- Ne mélangez pas des piles de marques différentes ou des piles neuves avec des piles usagées.

### INFORMATIONS SUR L'ÉLIMINATION DES DÉCHETS



Le symbole ci-dessus indique que, conformément à la réglementation locale, votre produit et/ou la batterie doivent être éliminés séparément des déchets ménagers. Lorsque ce produit atteint la fin de sa vie utile, vous devez l'apporter à un point de collecte désigné par les autorités locales. La collecte séparée et le recyclage du produit ou de sa batterie au moment de son élimination contribueront à protéger les ressources naturelles et à garantir qu'il est recyclé de manière à protéger la santé humaine et l'environnement.

## INSTALLATION

Montez la buse anti-goutte avec le joint collé 1/2" (A) fourni.

Serrez fermement l'écrou de la buse (Aa) pour éviter les fuites. Si vous utilisez une buse rigide, serrez d'abord l'écrou (Ab), placez en bonne position le tube de buse (B) puis serrez l'écrou (C) pour le fixer.

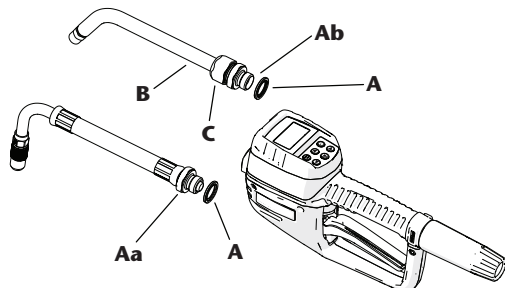

Avant de raccorder le tuyau au pistolet, vous devez assembler le couvercle pivotant (D) dans le tuyau (E). Cette housse est compatible avec les tuyaux 1/2". Selon le type d'extrémité de tuyau (F), il peut être nécessaire d'ouvrir la rainure à l'extrémité du couvercle pivotant pour lui permettre d'entrer par le raccord de tuyau.

Pour connecter le tuyau, maintenez l'extrémité du tuyau (F) immobile tout en tournant l'extrémité pivotante (G) du pivot jusqu'à ce que l'étanchéité souhaitée soit atteinte.

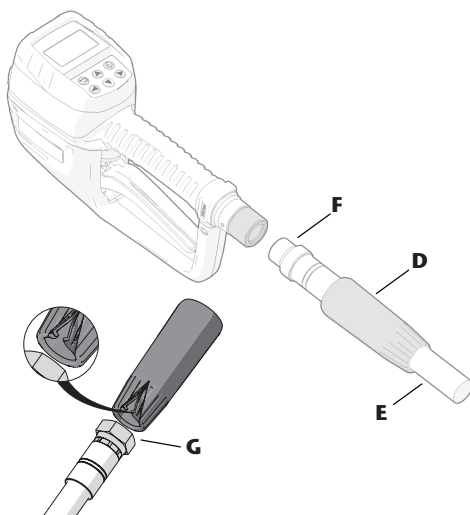

## INSTALLATION ET REMPLACEMENT DES BATTERIES

Cet équipement utilise 4 piles alcalines AA 1,5 V pour son fonctionnement. Le pistolet est fourni sans ces batteries installées, suivre la procédure décrite ci-dessous pour l'installation ou remplacement :

1. Retirez le couvercle en caoutchouc (A), puis desserrez les vis (B) et retirez le couvercle du boîtier de la batterie (C).

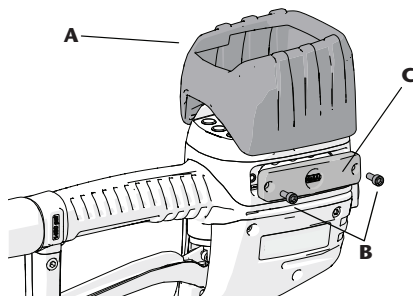





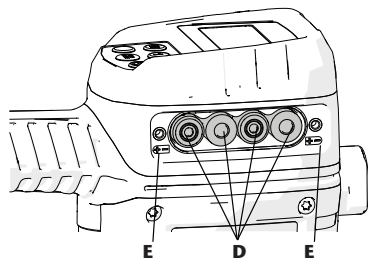

## INSTALLATION ET REMPLACEMENT DES BATTERIES

2. Installer les piles fournies (D) ou des piles équivalentes (voir spécifications techniques) selon la polarité indiquée dans le compartiment à piles (E).
3. Remettez le couvercle (C) et serrez les vis (B).
4. Enfin, montez le protecteur en caoutchouc (A).



## INTERFACE

BOUTON	FONCTION
  HAUT/BASS	Allumé, défilement par les menus, modification des valeurs
  GAUCHE/DROITE	Défilement par l'écran
	Annuler, revenir en arrière
	Bouton de validation / Enter



Le pistolet s'éteint automatiquement après 30 secondes d'inactivité pour économiser de l'énergie. Pour rallumer l'écran, appuyez sur l'une des touches UP/ DOWN. Une fois l'écran activé, le nom de l'équipement s'affiche un instant ainsi que la version du logiciel installé.

Une fois l'écran activé, le nom de l'équipement s'affiche un instant. Ensuite, le mode de fonctionnement du pistolet configuré est affiché et après un moment, l'écran où l'utilisateur peut être entré s'affiche. La section suivante décrit en détail les modes de fonctionnement du pistolet.

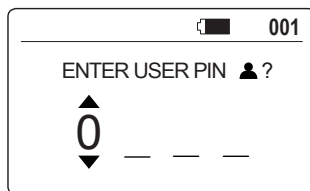
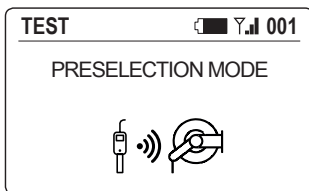

## DISTRIBUTION

Le pistolet a les modes de distribution suivants:

### MODE STANDARD, MODE PRESET

et **MODE À DISTANCE**:

- **MODE STANDARD:** l'utilisateur peut choisir librement la quantité à distribuer sans avoir à valider le bon de travail, mais il est nécessaire de la saisir.
- **MODE PRESET:** un bon de travail doit être sélectionné dans le système pour pouvoir procéder à la distribution.
- **MODE REMOTE:** l'utilisateur lance une transaction à partir de l'U-Track et lorsque le pistolet se réveille, cette transaction apparaît à l'écran pour approbation ou annulation.

Par défaut, le mode sélectionné est MODE STANDARD. Cependant, nous pouvons modifier cette opération à partir

de la piste U dans la section de configuration du pistolet de présélection NEXU et choisir entre les trois modes disponibles.

### DISTRIBUTION EN MODE STANDARD

**REMARQUE:** Avant de commencer le processus de distribution, assurez-vous que la gâchette n'est pas tirée.

Vérifier que le mode STANDARD s'affiche au démarrage du pistolet.

Pour effectuer la distribution de fluide, suivre la procédure suivante:

1. Depuis l'écran de saisie de l'utilisateur, saisir le code utilisateur à l'aide des touches left/right pour changer de position et des touches UP/DOWN pour sélectionner le caractère correspondant au code. Le code de l'utilisateur peut contenir jusqu'à 50 caractères possibles, 4 seront affichés à l'écran et vous pourrez faire défiler le reste à l'aide des boutons left/right.

Si vous souhaitez réinitialiser l'utilisateur saisi et recommencer le processus, appuyez sur le bouton ANNULER. Pour confirmer l'utilisateur, appuyez sur le bouton ENTER et il sera envoyé à l'U-track pour validation. S'il n'y a pas un tel utilisateur dans la base de données U-track, un message d'erreur sera reçu et nous serons autorisés à saisir à nouveau un autre utilisateur.

2. Une fois l'utilisateur validé, l'étape suivante consiste à saisir le JOB (bon de travail).

Le fonctionnement des boutons est exactement le même que dans le point précédent. En mode standard, le JOB saisi peut être quelconque, puisqu'il n'a pas à être validé par l'U-track.

Si une fois le JOB entré, nous voulons le réinitialiser et recommencer le processus, nous appuierons sur le bouton CANCEL.

Pour confirmer le JOB saisi, appuyez sur le bouton ENTER.

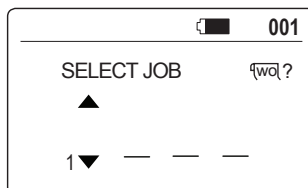
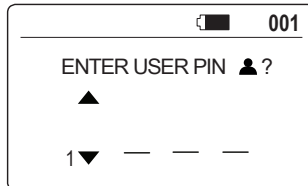
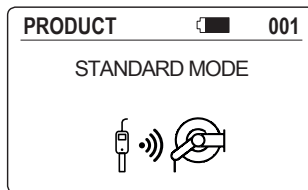

## DISTRIBUTION

3. La dernière étape consiste à entrer la quantité souhaitée, en utilisant les boutons UP/DOWN pour modifier la quantité et les boutons LEFT et RIGHT pour faire défiler chaque chiffre.

Le montant maximum saisi ne peut pas dépasser le paramètre « montant maximum » qui a été établi à partir de l'U-track.

Si, une fois le montant saisi, nous voulons le réinitialiser et répéter le processus, nous appuyons sur le bouton CANCEL.

Si vous souhaitez confirmer le montant saisi, nous appuyons sur le bouton ENTER et la demande de démarrage de la transaction sera envoyée à l'U-track, afin qu'il l'accepte et commence la distribution.

4. Par sécurité, avant de commencer la transaction un message informatif apparaît indiquant qu'il faut relâcher la gâchette, il faudra confirmer en appuyant sur le bouton ENTER.

5. Après avoir appuyé sur le bouton ENTER, commencez la distribution en activant la gâchette.

6. Pendant la distribution, vous pouvez actionner manuellement la gâchette (A) ou vous pouvez laisser la gâchette fixe à l'aide du bouton de verrouillage (B). Dans les deux cas, la vanne coupe automatiquement l'alimentation lorsque la quantité présélectionnée est atteinte.

Pour verrouiller la gâchette en position ouverte : tirez sur la gâchette, déplacez le bouton de verrouillage vers l'avant avec votre index et maintenez-le dans cette position, laissez la gâchette descendre. Une fois la gâchette fixée, vous pouvez arrêter d'appuyer sur le bouton.

7. Si vous souhaitez arrêter la distribution avant que la quantité prédéfinie ne soit atteinte, appuyez sur le bouton CANCEL. L'écran affichera "CANCEL ?" sur la ligne du bas en attendant qu'il soit confirmé en appuyant sur le bouton ENTER, alors la clôture de la transaction sera envoyée à l'U-track. Si vous ne souhaitez pas arrêter la transaction, appuyez à nouveau sur CANCEL pour revenir à l'état précédent

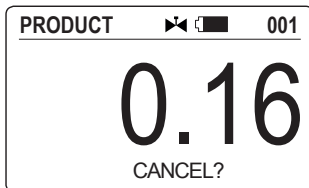
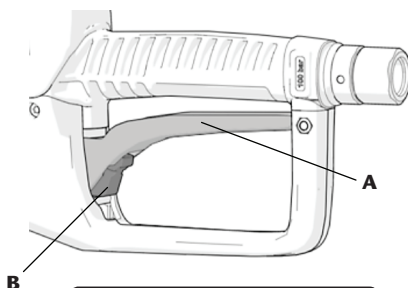
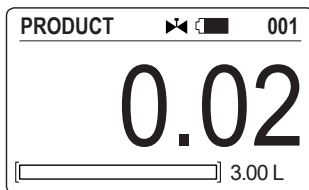
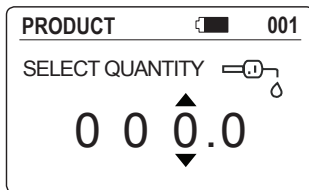

## DISTRIBUTION

8. Si la distribution n'est pas interrompue, lorsque la quantité demandée est atteinte, la vanne se ferme automatiquement et le message de fin de transaction est envoyé à l'U-track, revenant à l'état initial pour saisir à nouveau l'utilisateur.
9. Enfin, relâchez la gâchette si elle a été actionnée manuellement ou appuyez-la vers le haut puis laissez-la revenir à sa position de repos si vous avez utilisé le bouton de verrouillage.

### DISTRIBUTION VIA LE MODE PRESET

Avant la distribution, assurez-vous que le pistolet est dans ce mode:

1. Dans l'écran "ENTER USER PIN", nous entrons l'utilisateur en utilisant les boutons UP/DOWN pour choisir le chiffre ou la lettre approprié et les boutons LEFT et RIGHT pour parcourir les 50 caractères possibles que notre UTILISATEUR pourrait avoir.

Si vous souhaitez réinitialiser l'utilisateur saisi et recommencer le processus, appuyez sur le bouton CANCEL. Pour confirmer l'utilisateur, nous allons appuyer sur le bouton ENTER, en l'envoyant à l'U-track pour validation. S'il n'y a pas un tel utilisateur dans la base de données de l'U-track, nous recevrons un message d'erreur et nous serons autorisés à saisir à nouveau un autre utilisateur.

2. Une fois l'utilisateur validé, les bons de travail associés au produit lié au pistolet sont reçus de l'U-track.

À l'aide des boutons UP/DOWN, nous parcourons les commandes disponibles. Si vous appuyez sur le bouton CANCEL, nous reviendrons à l'étape précédente pour pouvoir modifier l'utilisateur.

Une fois le bon de travail sélectionné, nous le confirmerons en appuyant sur le bouton ENTER.

3. Ensuite, le montant associé audit bon de travail est affiché à l'écran et une confirmation du début de la transaction est demandée.

Pour démarrer la transaction, appuyez sur le bouton ENTER.

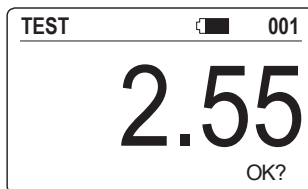
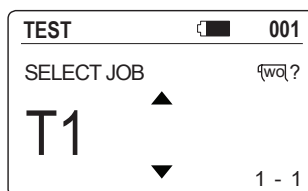
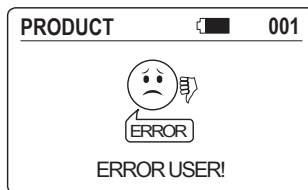
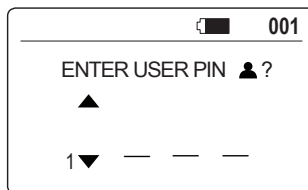
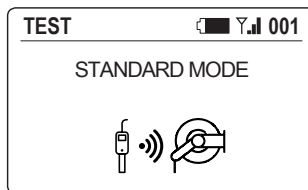

## DISTRIBUTION

- Pendant la distribution, vous pouvez appuyer manuellement sur la gâchette ou vous pouvez laisser la gâchette fixée par le bouton de verrouillage de la même manière que celle décrite dans le mode de distribution standard. Dans les deux cas, la vanne coupe automatiquement l'alimentation lorsque la quantité présélectionnée est atteinte.
- Si vous souhaitez arrêter la distribution avant que la quantité prédéfinie ne soit atteinte, appuyez sur le bouton ANNULER. L'écran affichera "ANNULER ?" sur la ligne du bas en attendant qu'il soit confirmé en appuyant sur le bouton ENTER, alors la clôture de la transaction sera envoyée à l'U-track. Si vous ne souhaitez pas arrêter la transaction, appuyez à nouveau sur ANNULER pour revenir à l'état précédent.

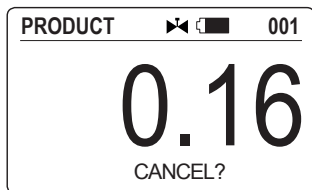

- Si la distribution n'est pas interrompue, lorsque la quantité demandée est atteinte, la vanne se ferme automatiquement et le message de fin de transaction est envoyé à l'U-track, revenant à l'état initial pour saisir à nouveau l'utilisateur.
- Enfin, relâchez la gâchette si elle a été actionnée manuellement ou appuyez dessus puis laissez-la revenir à sa position de repos si vous avez utilisé le bouton de verrouillage.

## DISTRIBUTION PAR LE MODE À DISTANCE

Dans ce mode, l'utilisateur lance une transaction à partir de l'UTRACK et lorsque le pistolet se réveille, cette transaction apparaît à l'écran pour approbation ou annulation.

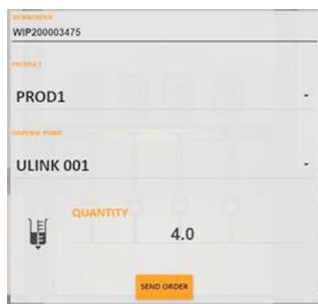

- Comme on peut le voir dans l'image ci-dessus, si une transaction a été lancée à partir de l'UTRACK au moment du réveil du canon, le montant associé à cette transaction s'affiche à l'écran et une confirmation est nécessaire pour lancer la transaction. Pour lancer la transaction, appuyez sur la touche ENTER. Si vous voulez annuler la transaction, appuyez sur le bouton ANNULER.
- Pour des raisons de sécurité, comme dans le reste des modes, avant de commencer la transaction, un message informatif apparaîtra indiquant que le déclencheur doit être relâché ; une fois cette action effectuée, il est nécessaire d'appuyer sur la touche ENTER pour commencer la transaction. À ce stade, il est également possible d'annuler le début de la transaction en appuyant sur le bouton ANNULER.
- Après avoir appuyé sur le bouton ENTER, nous pourrions commencer la distribution en appuyant sur la gâchette.
- Pendant la distribution, vous pouvez actionner manuellement la gâchette (1) ou vous pouvez laisser la gâchette fixe au moyen du bouton de verrouillage (2). Dans les deux cas, la valve coupe automatiquement la distribution lorsque la quantité prédéfinie est atteinte.
- Si, à tout moment, nous voulons annuler ou arrêter la transaction, appuyez sur le bouton ANNULER. Si vous ne voulez pas arrêter la transaction, appuyez à nouveau sur le bouton CANCEL pour revenir à l'état précédent.
- Si la transaction n'est pas interrompue, lorsque la quantité distribuée atteint la quantité cible, la valve se ferme automatiquement et le message de fin de transaction est envoyé à l'UTRACK, indiquant sur l'écran qu'il n'y a pas de nouvelle transaction en cours ("NO TR. IN PROGRESS") et s'éteignant pour économiser la batterie. A ce stade, la transaction sera clôturée et envoyée à l'UTRACK. Si vous ne voulez pas arrêter la transaction, appuyez à nouveau sur le bouton ANNULER pour revenir à l'état précédent.
- Si la transaction n'est pas interrompue, lorsque la quantité distribuée atteint la quantité cible, la valve se ferme automatiquement et le message de fin de transaction est envoyé à l'UTRACK, indiquant sur l'écran qu'il n'y a pas de nouvelle transaction en cours ("NO TR. IN PROGRESS") et s'éteignant pour économiser la batterie.



## DISTRIBUTION

### MODE D'URGENCE

LORSQUE LE PISTOLET EST DÉMARRÉ, IL ESSAIE DE SE CONNECTER À L'U-NET PRO POUR COMMUNIQUER. SI CETTE CONNEXION N'ABOUTIT PAS, LE PISTOLET ENTRE DANS CE QUE NOUS APPELONS LE MODE D'URGENCE. DANS CE MODE, IL EST NÉCESSAIRE D'ENTRER UN CODE D'URGENCE QUI NOUS PERMETTRA DE DISTRIBUER.CES

QUANTITÉS SONT STOCKÉES ET ENVOYÉES EN TANT QUE "RACLEE" LORS DE LA PREMIÈRE TRANSACTION EN FONCTIONNEMENT NORMAL APRÈS L'ENTRÉE DANS LE MODE D'URGENCE.

\*SI NÉCESSAIRE, CONTACTEZ LE SERVICE TECHNIQUE POUR OBTENIR CE CODE.

## MENU DE CONFIGURATION LOCALE

**Note:** Si vous mettez le pistolet en marche en appuyant simultanément sur les boutons d'entrée et d'annulation, vous accéderez également au menu de configuration locale.

Ce pistolet permet les configurations suivantes:

- **LOCAL SETUP:** permet de définir des paramètres locaux tels que l'Hose ID.
- **RF TEST:** permet de vérifier le niveau du signal.
- **CALIBRATION.**
- **EDIT PARAMS:** permet de modifier les paramètres de fonctionnement tels que le facteur K d'étalonnage et l'orientation de l'écran.

### NAVIGATION DANS LE MENU

Appuyer simultanément sur les touches ENTER et CANCEL jusqu'à ce qu'après environ 3 secondes l'écran d'accès au menu de configuration s'affiche et après un instant les options de configuration s'affichent:

L'appui sur les boutons UP/DOWN permet de naviguer dans les différentes fonctions du menu. Pour accéder à l'un des sous-menus, appuyez sur le bouton ENTER lorsque le menu souhaité est sélectionné.

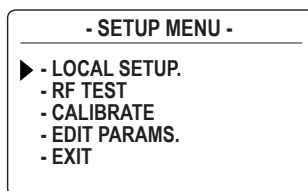
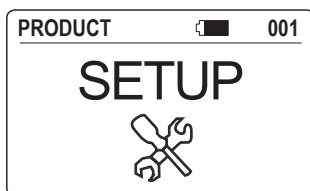

## MENU DES PARAMÈTRES

### SUBMENÚ LOCAL SETUP

Ce menu vous permet de modifier l'identifiant du pistolet. Ce sont des valeurs numériques qui doivent coïncider avec la valeur configurée dans l'U-track. Modifier sa valeur à l'aide des boutons UP/DOWN.

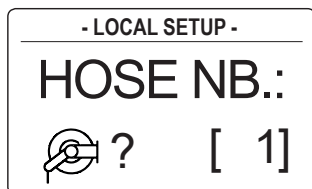

### SOUS-MENU CALIBRATION

Ce menu vous permet de calibrer le pistolet lorsque vous avez un récipient calibré. Pour ce faire, nous devons faire une distribution sur une tasse à mesurer selon la procédure suivante:

1. Une fois dans le menu, entrez la quantité que nous allons distribuer (généralement celle indiquée sur le récipient) en sélectionnant le chiffre souhaité à l'aide des boutons LEFT/RIGHT et en modifiant sa valeur à l'aide des boutons UP/RIGHT.
2. Une fois le montant défini, appuyez sur ENTER pour confirmer et il vous sera demandé de confirmer que vous n'appuyez pas sur la gâchette.

Assurez-vous que la gâchette n'est pas enfoncée et appuyez sur le bouton ENTER ci-dessous.

3. La quantité présélectionnée s'affiche à l'écran et vous pouvez commencer à distribuer du liquide dans le récipient.

Pour vous assurer de pouvoir effectuer des réglages pendant la distribution, une quantité égale à deux fois la valeur saisie est présélectionnée par sécurité.

### SUBMENÚ RF TEST

Ce menu vous permet d'obtenir la valeur RSSI du signal de transmission (en dBm) et de la visualiser graphiquement, nous donnant une idée de la qualité de notre signal.

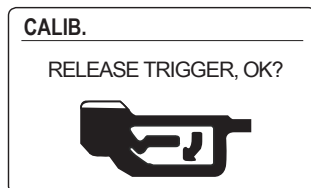
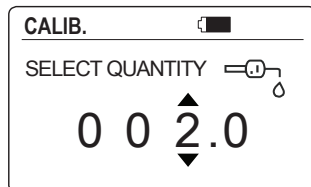
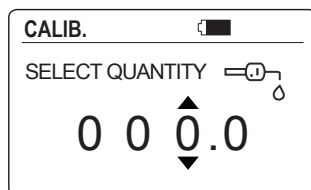
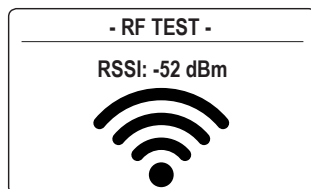

## MENU DES PARAMÈTRES

Lorsque vous avez distribué la quantité cible dans le récipient calibré, relâchez la gâchette pour arrêter l'alimentation en fluide.

4. Appuyez sur le bouton CANCEL et il vous demandera alors si vous souhaitez annuler pour terminer la distribution. Si vous avez terminé, confirmez en appuyant sur la touche ENTER. Si, par contre, vous souhaitez continuer la distribution, appuyez sur le bouton CANCEL.

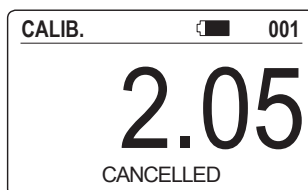
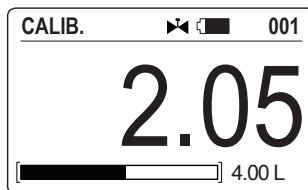

5. La quantité distribuée s'affiche et après 5 secondes le message "QTE REAL?".

Il faut indiquer la quantité réellement distribuée, qui sera celle enregistrée par le contenant calibré. Au moyen des boutons UP et DOWN la valeur du chiffre est modifiée et avec les flèches LEFT/RIGHT le chiffre est changé.

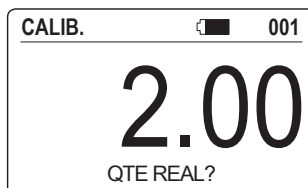
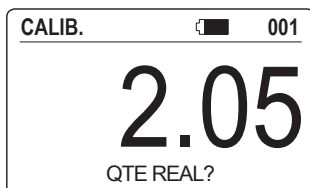

6. Une fois cette quantité ajustée, appuyer sur la touche ENTER pour confirmer et le pistolet affiche automatiquement le nouveau facteur d'étalonnage calculé:

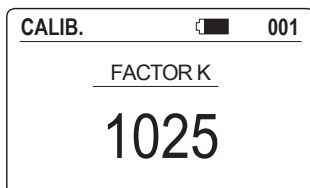

## MENU DES PARAMÈTRES

### SOUS-MENU EDIT PARAMS

Ce menu vous permet de modifier les paramètres de fonctionnement suivants:

1. Facteur d'étalonnage (facteur K) : permet de modifier manuellement le facteur d'étalonnage sans effectuer le traitement d'étalonnage avec un conteneur. Utilisez les flèches UP/DOWN pour le modifier et appuyez sur le bouton ENTER pour le confirmer.



2. Après avoir appuyé sur ENTER, la configuration de l'orientation de l'écran s'affiche.

Ce menu vous permet de modifier la direction de l'écran (normal ou inversé), pouvant ainsi adapter le pistolet à l'endroit spécifique et à la manière dont il est utilisé. Utilisez les flèches UP/DOWN pour sélectionner la direction d'écran souhaitée et appuyez sur le bouton ENTER pour confirmer et quitter le menu.

Vous pouvez entrer un facteur d'étalonnage connu ou vous pouvez le calculer manuellement selon la formule suivante:

$$\text{Facteur de Étalonnage} = \frac{\text{montant indiqué à l'écran}}{\text{quantité réelle distribuée}} \times 1000$$

Si vous ne souhaitez pas modifier ce facteur, appuyez sur ENTER pour passer au paramètre suivant.

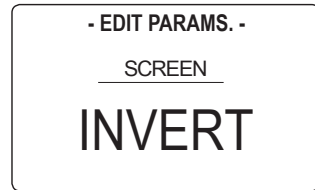
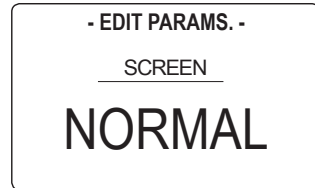

## ENTRETIEN DU FILTRE

**REMARQUE:** Relâchez toute la pression dans le système et débranchez l'alimentation en air de la pompe avant d'effectuer le remplacement du filtre. Décharger la pression faisant fonctionner le pistolet

dans un récipient approprié et ouvrir les vannes d'air de type purgeur et la vanne de vidange de fluide dans le système si nécessaire.

Le pistolet peut être fourni avec une crépine (en option). Pour inspecter la crépine ou effectuer son remplacement, lisez la procédure suivante:

- Retirer le couvercle (A) (optionnel) du pivot et desserrer l'écrou (B) du tuyau.
- Retirer le joint torique (C) fixant le filtre (D) puis filtrer.
- Vérifiez le filtre et nettoyez-le ou remplacez-le si nécessaire.
- Remettez le filtre avec le joint torique et installez le tuyau avec le couvercle pivotant (optionnel).

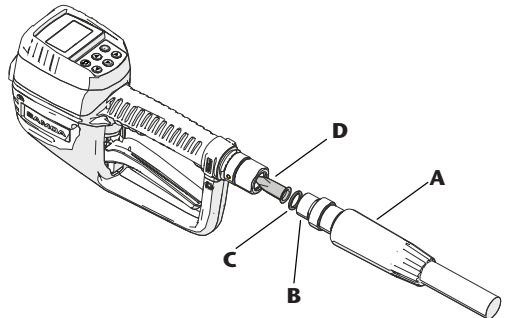

## SPÉCIFICATIONS TECHNIQUES

<b>Port de filetage</b>	1/2" BSP / 1/2" NPT
<b>Matériaux de pièces humides</b>	Acétal, acier inoxydable, NBR, aluminium, laiton, acier zingué
<b>Type de compteur</b>	Engrenage ovale
<b>Débit</b>	1-30 l/min (0.25 - 7.5 US gal/min)
<b>Pression maximale</b>	1 - 100 bar (14 - 1450 psi)
<b>Écart de température</b>	-10 à 50 °C (14 à 122 °F)
<b>Précision (huile)</b>	±0,5 %
<b>Précision (Solutions refroidissement)</b>	±1 %
<b>Viscosité</b>	Jusqu'à 2000 mPa.s
<b>Affichage</b>	Graphique
<b>Unités</b>	Litres, gallons, pintes
<b>Batteries</b>	4 x AA 1.5V
<b>Poids (avec buse et piles)</b>	2.1 kg (4.6 lb)
<b>Dimensions (sans tube de buse)</b>	297 x 89 x 155 mm (11.7" x 3.5" x 6.1") (Longueur x Largeur x Hauteur)

## PIÈCES DE RECHANGE

Pos.	Code	Description
1	2050800	Module électronique
2	2090301	Engrenage ovale s kit
3	2090307	Kit d'étanchéité de soupape
4	2285472	Sortie flexible à 90° avec embout anti-goutte à ouverture quart de tour
5	2285470	Sortie rigide avec embout anti-goutte à ouverture quart de tour

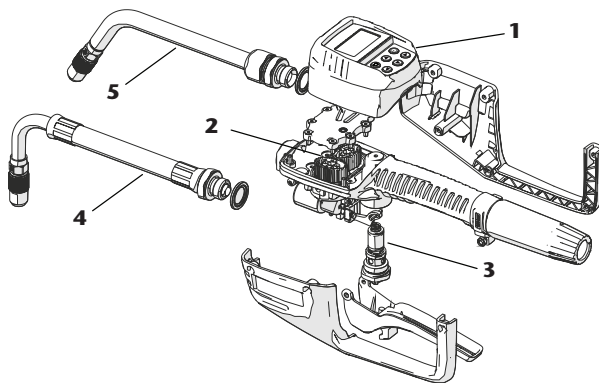

## GUIDE DE DÉPANNAGE

Problème	Cause possible	Solution
L'écran ne s'allume pas.	Batteries déchargées.	Remplacer les piles.
	Mode Stand-by.	Appuie sur le bouton UP/DOWN.
	Couvercle des piles desserré.	Serrer les vis du couvercle de la batterie.
Le fluide n'est pas distribué.	Un ordre de travail n'est pas validé.	Voir la section "Rejeté".
Le pistolet ne fournit pas de fluide et un ordre de travail a été validé.	Vous avez activé la commande en appuyant sur la gâchette.	Relâchez la gâchette, annulez la distribution et réintroduisez la commande.
Erreur de précision.	Débites utilisés très élevés ou faibles.	Étalonner.
	Viscosité du fluide très élevée ou faible (fluide à base d'eau).	Étalonner.
Faible débit.	Filtre endommagée ou sale.	Remplacer ou nettoyer le filtre.
	Basse pression de la pompe.	Augmenter la pression d'air de la pompe.
La quantité distribuée dépasse la valeur prédéfinie.	Débit très élevé.	Ajuster le facteur de fermeture d'anticipation de la vanne.





# EC CONFORMITY DECLARATION / DECLARATION CE DE CONFORMIDAD DÉCLARATION DE CONFORMITÉ CE

---

**EN**

Alentec & Orion AB Grustagsvägen 4, SE-13840, Älta, Sweden, declares by the present certificate that the mentioned machinery is in conformity with the following standards or other normative documents and has been declared in conformity with the EC Directives:

**2014/30/EC**

**2006/42/EC**

**ES**

Alentec & Orion AB Grustagsvägen 4, SE-13840, Älta, Suecia, declara por el presente certificado que la maquinaria mencionada es conforme con las siguientes normas u otros documentos normativos y ha sido declarada conforme con las Directivas CE:

**2014/30/EC**

**2006/42/EC**

**FR**

Alentec & Orion AB Grustagsvägen 4, SE-13840, Älta, Suède, déclare par le présent certificat que la machine mentionnée est conforme aux normes ou autres documents normatifs suivants et a été déclarée conforme aux directives de la CE:

**2014/30/EC**

**2006/42/EC**

2023\_05\_08-11:00